

ALUMINIUM WERKBRUGGEN

Layher® 

Meer Mogelijk. Het systeem voor steigers.

Layher werkbruggen zijn uitermate geschikt om op eenvoudige wijze een werkvloer of omloopbordes te creëren. De Layher aluminium werkbruggen kunnen in de Layher Allround- en Blitz steiger worden gebruikt, maar worden ook veelvuldig toegepast in combinatie met de Layher universele consoles, in renovatietorens of in rolsteigers. De aluminium werkbruggen van Layher zijn leverbaar in verschillende lengtes en breedtes, zijn licht van gewicht, makkelijk te hanteren en veelzijdig inzetbaar.

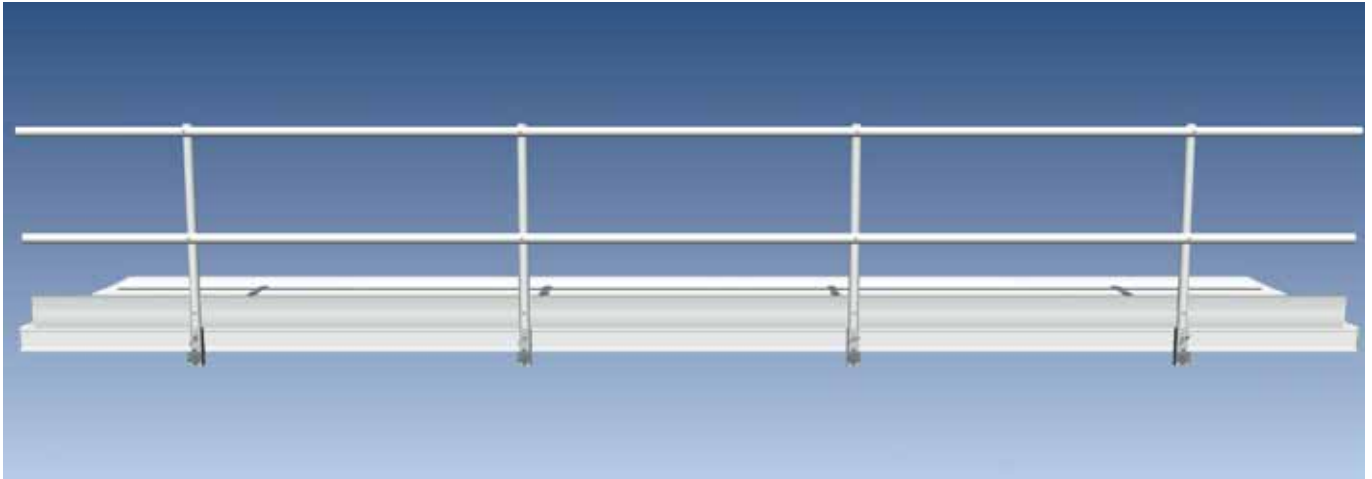

De 60cm brede Layher werkbruggen tot een lengte 7.1m mogen tot 2kN/m² worden belast. De 60cm brede werkbruggen van 8.0m, 9.1m, en 10.0m mogen tot 1.5kN/m² worden belast. Voor een bredere werkvloer zijn werkbruggen van 90cm breed beschikbaar die tot 1.5kN/m² belast mogen worden. Voor alle werkbruggen geldt een maximale puntbelasting van 1.5kN en een minimale oplegging van 25cm.



De leuninghouder is eenvoudig op de werkbrug te monteren ongeacht de dikte van de werkbrug. De werkbrugleuning of vouwleuning met kantplank kan gemakkelijk in de leuninghouder geplaatst en geborgd worden. Zo kunnen werkbruggen op eenvoudige wijze van een valbeveiliging worden voorzien.



De Layher **vouwbare** werkbruggen zijn gemakkelijker te transporteren. Ze zijn leverbaar in 3 verschillende lengtes en mogen tot 1.5kN/m² belast worden.



Als werkbruggen naast elkaar gelegd worden dan dienen deze met werkbrug-klemmen aan de lange zijde gekoppeld te worden.



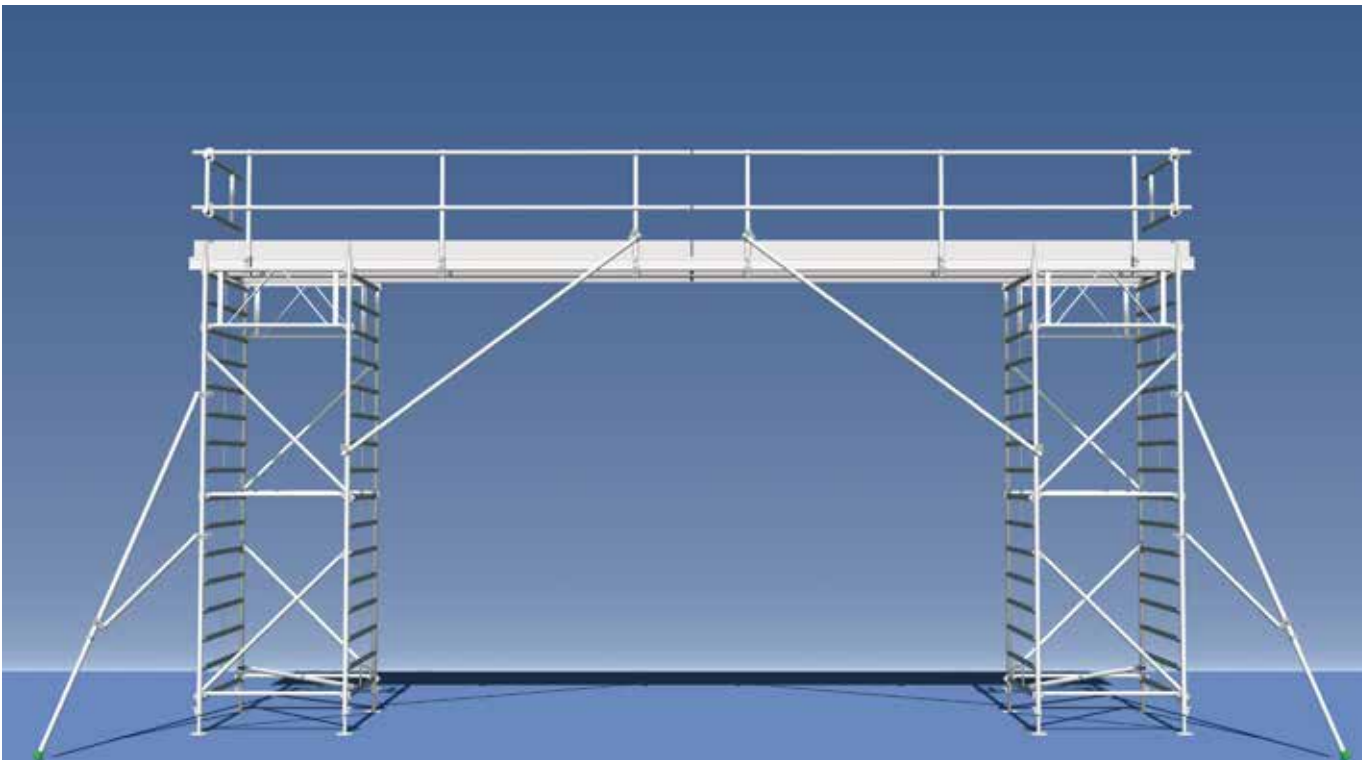

Één of twee werkbrug(gen) naast elkaar op Layher renovatietorens. Een ideale combinatie voor werkzaamheden aan daken en gevels.



In de giet- en kalkzandsteenbouw kunnen op de Layher universele consoles één of twee werkbruggen naast elkaar worden gelegd, zodat snel en eenvoudig een werkvloer of omloopbordes kan worden gerealiseerd.



Met steigerkapelementen kan een werkbrug eenvoudig van een verstelbare overkapping worden voorzien.

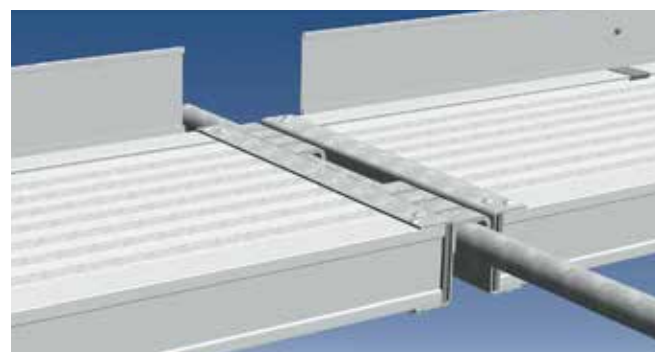

Werkbruggen voorzien van haken zijn uitermate geschikt voor vlakke werkvloeren en ideaal om in steigerconstructies te hangen.

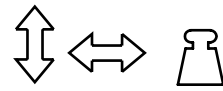

Art. **m** **m** **kg**

Aluminium werkbrug, 60cm



1348.318	0.09	3.18	20.0
1348.412	0.09	4.12	26.0
1348.475	0.09	4.75	29.0
1348.520	0.12	5.20	38.0
1348.615	0.12	6.15	45.0
1348.710	0.12	7.10	52.0
1348.800	0.15	8.00	68.0
1348.910	0.15	9.10	76.0
1348.100	0.15	10.00	85.0

Aluminium werkbrug, 90cm

0716.746	0.09	4.12	35.8
0716.747	0.12	5.20	44.6
0710.985	0.12	6.15	63.2
0711.632	0.12	7.10	73.2
0711.707	0.15	8.34	71.0

Aluminium werkbrug, vouwbaar 60cm



1349.510	0.12	5.10	47.0
1349.730	0.12	7.30	61.0
1349.915	0.15	9.15	86.0

Aluminium werkbrug met luik links, 60cm



0725.409	0.12	6.15	47.0
0725.410	0.12	8.00	47.0

Aluminium werkbrugleuning, T9 met kantplank

balusters



2	9555.250	1.00	2.50	10.4
2	9555.300	1.00	3.00	11.6
3	9555.350	1.00	3.50	14.7
3	9555.400	1.00	4.00	16.3
3	9555.450	1.00	4.50	17.5
4	9555.500	1.00	5.00	20.5
4	9555.600	1.00	6.00	23.9

Aluminium werkbrugleuning T9 zonder kantplank



2	9556.250	1.00	2.50	7.6
2	9556.300	1.00	3.00	8.4
3	9556.350	1.00	3.50	11.1
3	9556.400	1.00	4.00	11.9
3	9556.450	1.00	4.50	12.8
4	9556.500	1.00	5.00	15.4
4	9556.600	1.00	6.00	17.1

Kopleuning met kantplank

9558.000	1.00	0.60	4.2
----------	------	------	-----

Leuninghouder



9557.004			1.2
----------	--	--	-----

Aluminium werkbrugkantplank per meter



9559.xxx			1.1
----------	--	--	-----

Werkbrugklem 60cm



1331.000			1.1
----------	--	--	-----

Kruiskoppeling



4700.022	*		1.1
----------	---	--	-----

Draaikoppeling



4702.022	*		1.3
----------	---	--	-----









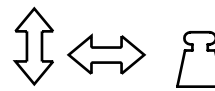

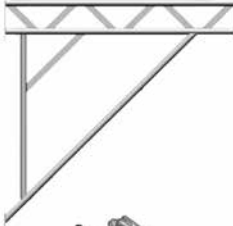

Ophanghaak buisopl. met 4x bout/moer



0709.925	0.09	0.60	5.8
0709.565	0.12	0.60	6.4
0713.844	0.15	0.60	7.2
0709.923	0.12	0.90	9.7

* = sleutelwijdte 22 mm

Art.
m
m
kg

	Aluminium universele console zonder bevestiging		9800.003		1.61	13,5
	Kruiskoppeling met 2 wartelmoeren		9800.001			1.5
	Aluminium console werkbrug bevestiging		9800.002			0.7
	Kantplankkoppeling		4708.022	*		1.0
	Aluminium zeilregel met zeilhoudersteun (los)		9101.150		1.50	4.6
	Zeilhouder	Kombi	9101.180		1.80	1.8
		Uni	9101.285		2.85	2.9
	T-bout M12x40 Moer voor T-bout M12x40		9685.006	M12x40		0.1
			9685.007	M12x40		0.1
	Ligger/leuning	Kombi	1205.180		1.80	3.0
		Uni	1205.285		2.85	4.0
	Dubbele Leuning	Kombi	1206.180		1.80	6.0
		Uni	1206.285		2.85	10.0
	Diagonaal	Kombi	1208.180	2.00	1.80	4.0
		Uni	1208.285	2.00	2.85	4.8
	Hijsoog voor werkbrug	links	9558.010			2.0
		rechts	9558.020			2.0
	Kombizeil 75/180 met rubber spanners Unizeil 75/285 met rubber spanners	Kombi	9105.075		1.80	2.5
		Uni	9106.075		2.85	4.0

* = sleutelwijdte 22 mm

DOC0064 01-04-2017